

CRONOTERMOSTATO ELETTRONICO GIORNALIERO DA PARETE

Polo 24

Italiano

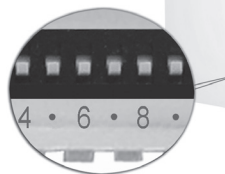

MADE IN ITALY

geca	Tecno contro	Colore
3.536.2159	CR411	Bianco
3.537.2160	CR412	Antracite

DESCRIZIONE GENERALE

Polo 24 è un cronotermistato giornaliero che Vi permette di impostare con facilità la temperatura della vostra casa ruotando semplicemente l'ergonomica **Manopola**.

Tramite i 24 cursori presenti si potrà abilitare l'orario di accensione/spengimento dell'impianto.

Polo 24 è dotato di una un display retroilluminato con visualizzazione digitale della temperatura misurata e della temperatura impostata. Esso permette il comando di impianti di riscaldamento e di condizionamento.

Polo 24 evita gli sprechi di energia azionando l'impianto di riscaldamento o condizionamento solo quando serve.

COLLEGAMENTO ELETTRICO

Collegamento con bruciatore, caldaia murale, impianto di condizionamento, valvola di zona con ritorno a molla (Fig.1):

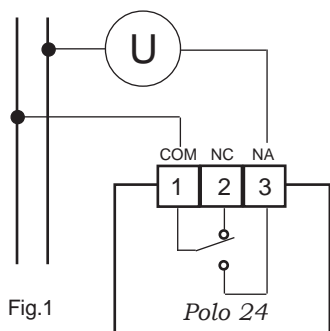

Collegamento con valvola di zona (Fig.2):

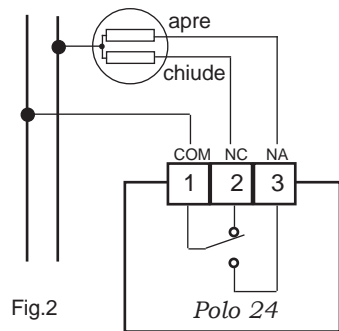

INSTALLAZIONE

Polo 24 può essere installato direttamente su scatola da incasso 3 moduli oppure su parete.

In entrambi i casi l'altezza consigliata è di 1,5m dal pavimento, in luogo asciutto, esente da correnti d'aria e lontano da fonti di calore.

INSTALLAZIONE SU SCATOLA 503

Dopo aver effettuato il collegamento elettrico, fissare il cronotermistato *Polo 24* direttamente sulla scatola da incasso 3 moduli utilizzando le viti tipo "A" in dotazione (Fig.3).

- 1 - Fissare la BASE alla scatola 503 con le viti "C" (Fig.4).
- 2 - Fissare il FRONTALE alla BASE con le viti "A" (Fig.5).
- 3 - Montare l'ANTINA sul FRONTALE inserendo i 4 ganci nelle apposite fessure (Fig.6).

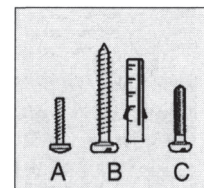

Fig.3 Viti in dotazione

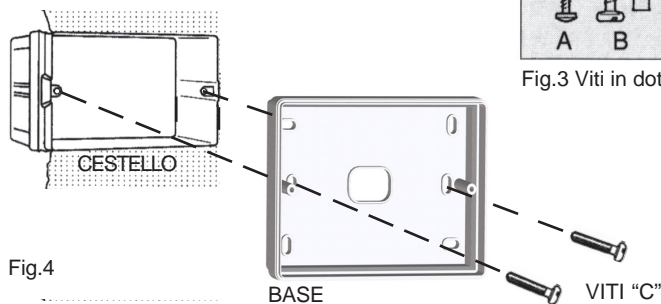

Fig.4

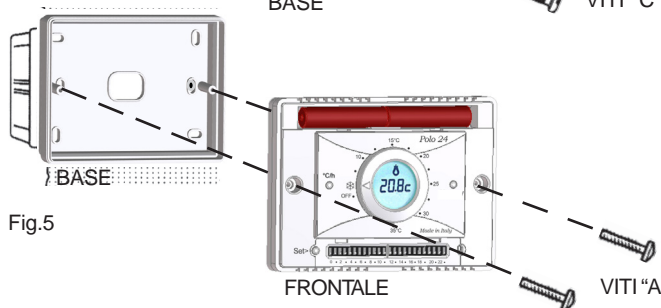

Fig.5

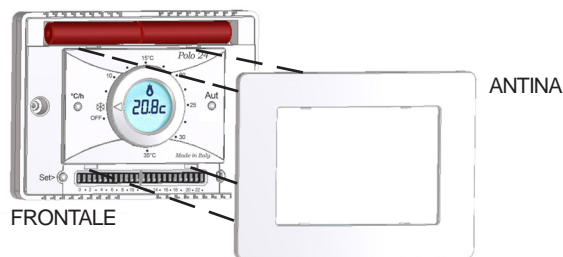

Fig.6

INSTALLAZIONE A PARETE

Dopo aver fissato la BASE alla parete (Fig.7) mediante tasselli e viti tipo "B" in dotazione, collegare elettricamente il cronotermistato e fissarlo alla BASE con le viti tipo "A" (Fig.8).

Infine montare l'ANTINA sul FRONTALE. (Fig.9)

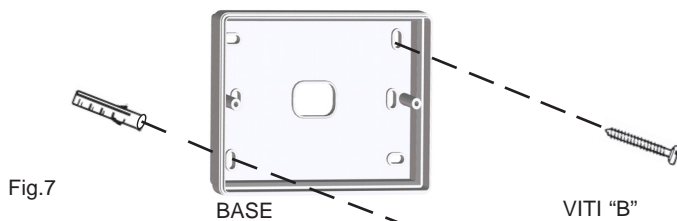

Fig.7

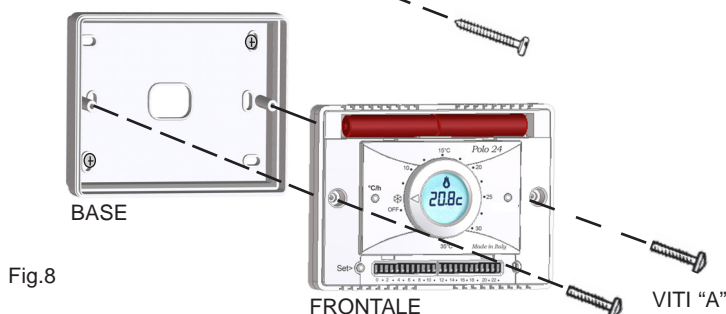

Fig.8

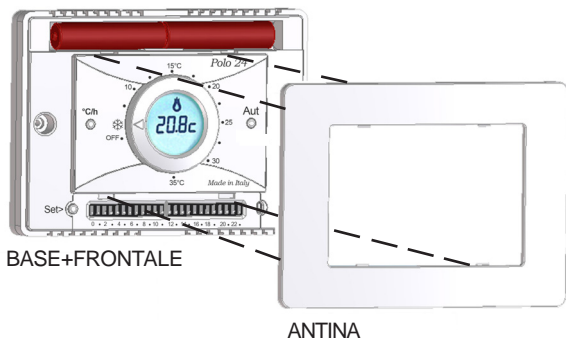

Fig.9

ALIMENTAZIONE

Il cronotermostato *Polo 24* va alimentato con due comuni batterie Alcaline AAA (ministilo) da 1,5V che ne garantiscono il funzionamento per almeno 2 anni (in funzionamento **STAND-BY**).

Le batterie vanno inserite nell'apposito vano situato sotto l'ANTINA seguendo la polarità indicata sulla plastica (Fig.10).

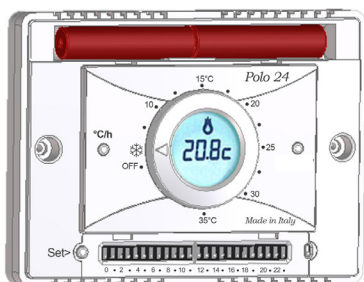

Fig.10

ACCENSIONE / RESET

All'inserimento delle batterie e all'avvio della funzione **RESET** il cronotermostato effettua un ciclo di controllo accendendo tutti i segmenti del display e attivando il carico per pochi secondi (Fig.11A). Successivamente il cronotermostato si pone nella fase di **STAND-BY ON** (Fig.11B).

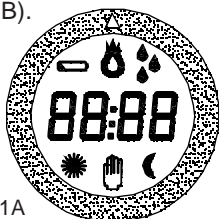

Fig.11A

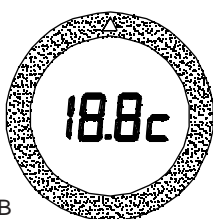

Fig.11B

La funzione di **RESET** si attiva premendo contemporaneamente per circa due secondi i tasti **Set>**, **°C/h** e **Aut/Man**.

MODALITA' STAND-BY

In modalità **STAND-BY** il cronotermostato *Polo 24* si presenta con la retroilluminazione spenta. Sul display è visualizzata la temperatura rilevata o l'orario.

Per visualizzare la temperatura oppure l'orario premere il pulsante **°C/h**. Sul display potrebbero essere presenti i seguenti simboli:

La presenza della fiamma indica che l'impianto è in funzione.

La presenza del simbolo batteria indica che le batterie sono scariche.

La presenza del simbolo MANO indica che il cronotermostato è in funzionamento MANUALE.

IMPOSTAZIONE DELL'ORA

Quando il cronotermostato è in **STAND-BY**, tenere premuto il tasto **Set>** fino al LAMPEGGIO dei MINUTI. (Fig.12A).

Il pulsante **Aut/Man** incrementa i MINUTI, mentre il pulsante **°C/h** li decrementa.

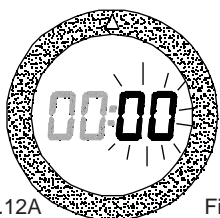

Fig.12A

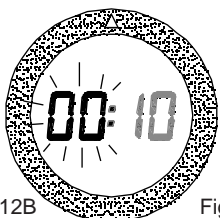

Fig.12B

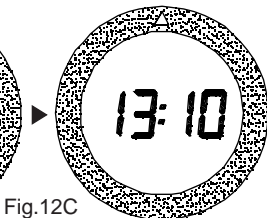

Fig.12C

Per impostare le ORE (Fig.12B) premere brevemente il pulsante **Set>**.

Impostare le ORE nello stesso modo eseguito per i MINUTI.

E' possibile passare alternativamente dall'impostazione dei MINUTI e delle ORE premendo brevemente il pulsante **Set>**.

Per confermare l'orario, tenere premuto il pulsante **Set>** finchè sia i MINUTI che le ORE abbiano terminato di lampeggiare, e inizino a lampeggiare i due punti.

Se non viene confermato l'orario impostato, dopo 10 secondi il cronotermostato ritorna in modalità **STAND-BY** mantenendo l'orario precedente.

FUNZIONAMENTO

Polo 24 oltre alla **Manopola** per impostare la soglia della temperatura **Comfort**, possiede 24 cursori corrispondenti alle 24 ore della giornata che permettono di decidere in quali ore mantenere la temperatura **Comfort** impostata con la **Manopola**.

AUTOMATICO/MANUALE

La commutazione tra programma **Automatico** e programma **Manuale** si effettua premendo il pulsante **Aut/Man**.

- nella funzione **Manuale** ():

il cronotermostato ignora lo stato dei 24 **Cursori** e mantiene per tutte e 24 le ore la temperatura **Comfort** impostata con la **Manopola**.

-nella funzione **Automatica**:

il cronotermostato mantiene la temperatura **Comfort** impostata con la **Manopola** solo nelle **ORE** in cui i **Cursori** sono impostati ALTI.

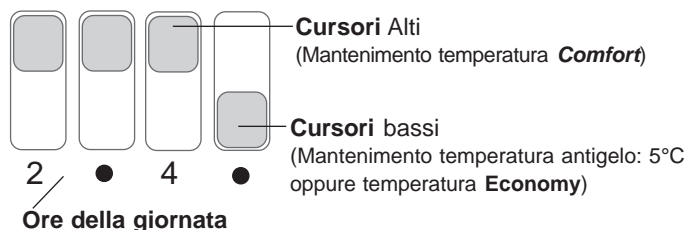

FUNZIONAMENTO MANUALE

Premere il tasto **Aut/Man**. Sul display apparirà il simbolo (Fig.13A). La parete frontale del cronotermostato *Polo 24* presenta una **Manopola** per l'impostazione della soglia della temperatura **Comfort** desiderata nell'intervallo di regolazione compreso tra 5°C () e 35°C. Nel funzionamento **Manuale** la temperatura **Comfort** sarà mantenuta per tutto l'arco della giornata.

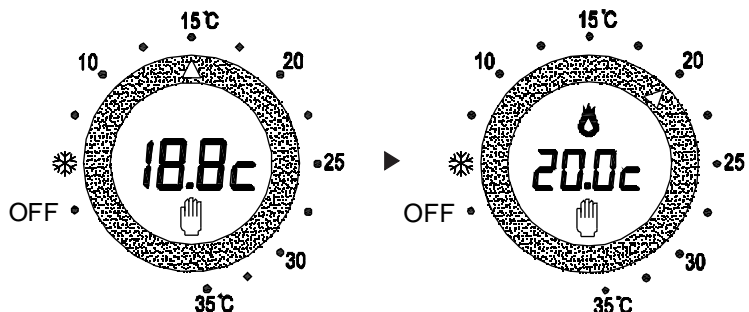

Fig.13A

Fig.13B

Ad ogni rotazione della **Manopola** il cronotermostato misura istantaneamente la temperatura ambiente e di conseguenza l'eventuale attivazione/disattivazione dell'impianto di riscaldamento/raffrescamento (Caldaia-Brucciatore-Valvola di zona ecc.) avviene immediatamente.

Vi sarà l'attivazione dell'impianto quando sul display comparirà il simbolo della FIAMMA (Fig.13B).

Se la **Manopola** non viene ruotata la misurazione della temperatura e l'eventuale attivazione/disattivazione dell'impianto avvengono ogni minuto.

FUNZIONAMENTO AUTOMATICO

In modalità **Automatico** il display si presenta come segue (Fig.14):

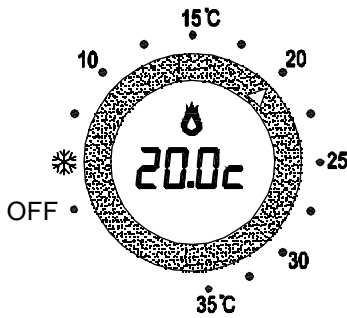

Fig.14

I **Cursori** servono per decidere in quale ora il cronotermostato deve mantenere la temperatura indicata dalla **Manopola**.

Il cronotermostato mantiene la temperatura impostata dalla **Manopola** solo nelle ore dove i **Cursori** sono **alti**.

Nelle ore dove i cursori sono **bassi** mantiene la temperatura **antigelo** se in modalità INVERNO o mantiene l'impianto spento se in modalità ESTATE.

TEMPERATURA ECONOMY

Oltre al funzionamento appena descritto è possibile impostare una temperatura **Economy** che venga mantenuta quando il cronotermostato è in modalità automatica e i **Cursori** si trovano in **basso**. La temperatura **Economy** è compresa tra **5.2°C** e **35°C**.

Per impostare la temperatura **Economy**, tenere premuto il pulsante **Set>**, e premere il pulsante **°C/h** entro tre secondi.

Sul display verrà visualizzata la temperatura impostata dalla **Manopola** e lampeggerà la lettera **"C"**.(Fig.15A)

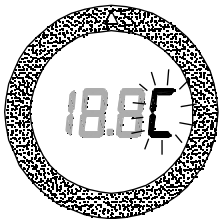

Fig.15A

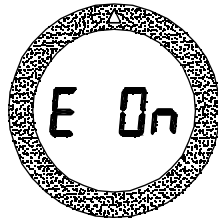

Fig.15B

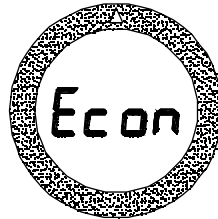

Fig.15C

Ruotare la **Manopola** sulla soglia di temperatura desiderata, dopodiché tenere premuto il pulsante **Set>** e premere il pulsante **°C/h**.

Sul display apparirà la scritta **"E On"**(Fig. 15B). La temperatura **Economy** sarà impostata.

Quando il cronotermostato attiverà l'impianto per mantenere la temperatura **Economy**, sul display verrà visualizzata la scritta **"Econ"** (Fig.15C) alternata alla temperatura rilevata o all'orario. La scritta **"Econ"** apparirà ogni 5 secondi.

Per disattivare la temperatura Economy ripetere la procedura di attivazione e impostare la **Manopola** sulla soglia di temperatura pari a **5.0 °C**.

A conferma della disattivazione viene visualizzata sul display la scritta **"EOFF"**. (Fig.16).

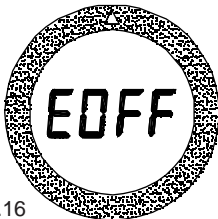

Fig.16

Quando si passa dal programma ESTATE al programma INVERNO e viceversa, la temperatura **Economy** viene automaticamente **disattivata**.

E' possibile impostare una temperatura **Economy** per il programma ESTATE e una per il programma INVERNO.

MODALITA' ESTATE/INVERNO

Sotto l'ANTINA FRONTALE si trova un **SELETTORE** (Fig.17) che permette di impostare la modalità di funzionamento stagionale **INVERNO** (❄) per impianti di riscaldamento o **ESTATE** (☀) per impianti di condizionamento.

Fig.17

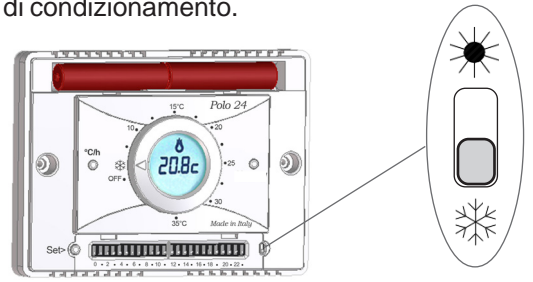

FUNZIONE ON / OFF

Ruotare la **Manopola** su **OFF** fino a scatto avvenuto.

In questo modo il cronotermostato rimarrà in modalità antigelo (5°C) ignorando qualsiasi impostazione.

Sul display apparirà la scritta **OFF** (Fig.18A) alternata all'orario (Fig.18B) oppure alla temperatura rilevata.

E' possibile scegliere se visualizzare la temperatura oppure l'orario premendo il pulsante **°C/h**. Gli altri pulsanti saranno disattivati.

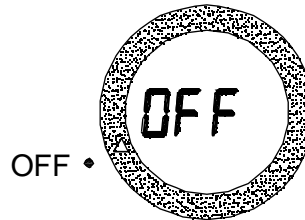

Fig.18A

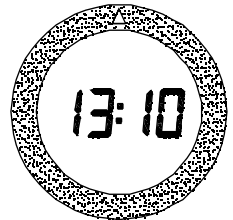

Fig.18B

FUNZIONE ANTIGELO

Quando è spento, il cronotermostato mantiene attiva la **FUNZIONE ANTIGELO**.

Se la temperatura ambiente rilevata scende sotto i 5°C ($5^{\circ}\text{C} - 0.1^{\circ}\text{C} = 4.9^{\circ}\text{C}$) l'apparecchio aziona l'impianto per mantenere in circolazione l'acqua e impedire che si ghiacci nei tubi (Fig.19).

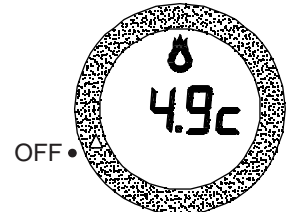

Fig.19

BATTERIA SCARICA

Il cronotermostato rileva due soglie di scarica della batteria.

Al raggiungimento della **PRIMA SOGLIA** compare il simbolo di **BATTERIA SCARICA** mantenendo inalterate le funzioni del dispositivo (Fig.20A).

Al raggiungimento della **SECONDA SOGLIA** il cronotermostato si spegne disabilitando l'azionamento dell'impianto e facendo lampeggiare il simbolo di **BATTERIA SCARICA** (Fig.20B). I pulsanti saranno disabilitati. Per ripristinare le funzioni del cronotermostato **Polo 24** è necessario sostituire le batterie.

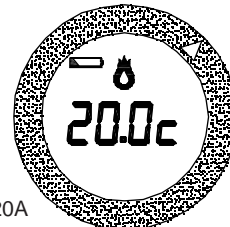

Fig.20A

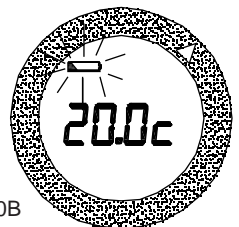

Fig.20B

CONDIZIONI GENERALI DI GARANZIA IL PRESENTE CERTIFICATO E' L' UNICO DOCUMENTO CHE DA DIRITTO ALLA RIPARAZIONE DEL PRODOTTO IN GARANZIA

- Il prodotto è GARANTITO per un periodo di 24 mesi dalla data di acquisto.
 - Non sono coperti da GARANZIA eventuali danni derivati da manomissioni, uso ed installazione errati o impropri.
 - La GARANZIA è valida solo se debitamente compilata.
 - In caso di difetti coperti da GARANZIA, il produttore riparerà o sostituirà il prodotto gratuitamente.
- PRESTAZIONI FUORI GARANZIA:
Trascorsi i termini o la durata della GARANZIA le eventuali riparazioni verranno addebitate in funzione alle parti sostituite e al costo della manodopera.

PULSANTE °C/h :

- DECREMENTO ORA/MINUTI.
- DECREMENTO LENTO (TOCCO)
- DECREMENTO VELOCE (PREMUTO)
- VISUALIZZAZIONE ORA/MINUTI.

BATTERIE SCARICHE**IMPIANTO (RISCALDAMENTO/CONDIZIONAMENTO) IN FUNZIONE****MANOPOLA**
impostazione temperatura
Comfort ed Economy**PULSANTE Aut/Man:**
-PROGRAMMA AUTOMATICO (TOCCO)
-PROGRAMMA MANUALE (TOCCO)**TEMPERATURA MISURATA/ORARIO****FUNZIONAMENTO MANUALE****SELETTORE**
ESTATE/INVERNO**CURSORI ATTIVAZIONE TEMPERATURA**
Comfort ed Economy

Fig.21

PULSANTE SET:

- IMPOSTAZIONE ORA/MINUTI (PREMUTO)
- RESET: **Set> + °C/h + Aut/Man = RESET** (PREMUTI)
- Temp. Economy: **Set> + C/h** (PREMUTI)

CARATTERISTICHE TECNICHE

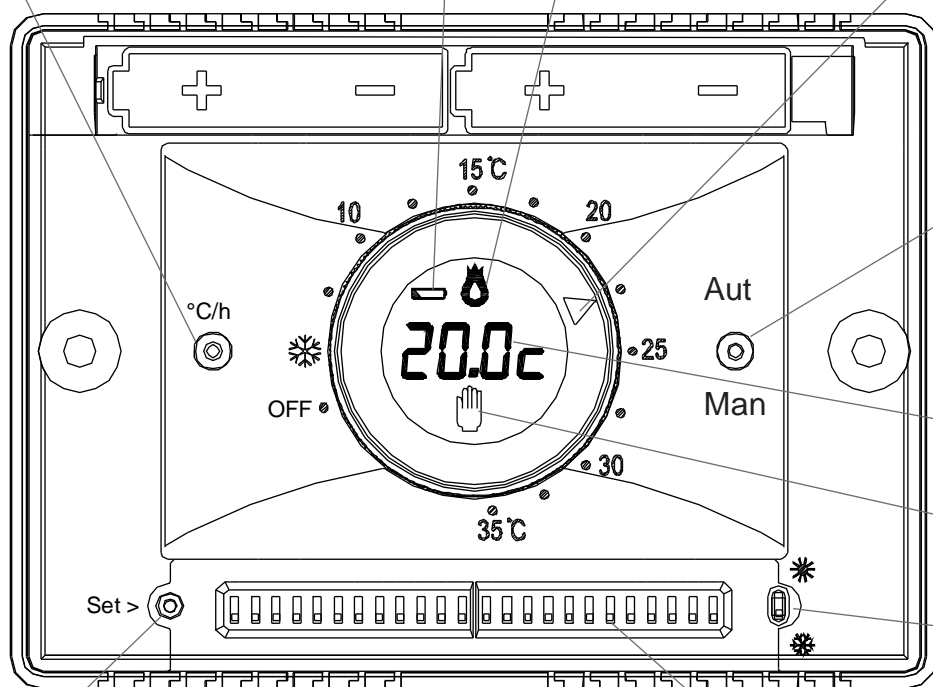
- Alimentazione: 2 Batterie alcaline AAA (ministilo) da 1,5V.
- Autonomia (Stand-by): oltre 2 anni.
- Campo di regolazione programma **ESTATE/INVERNO**
da 5°C (❄) a 35°C
- Programmazione: Giornaliera
- Funzionamento: Automatico/Manuale
- Controllo automatico della scarica delle batterie con 2 soglie d'intervento.
- Display grafico retroilluminato.
- Passo di regolazione: 0,2 °C
- Differenziale termico: ±0,2 °C in modalità **INVERNO** (❄)
±0,4 °C in modalità **ESTATE** (☀).
- Temp. **Economy**: Possibilità di memorizzare una temperatura indipendentemente dalla posizione della **Manopola**.
- Portata contatti: 230Vac - 5A (carico resistivo).
- Installazione: a parete o su scatola 503.
- Colori disponibili: bianco o grigio antracite.
- Peso: 130gr batterie incluse.
- Dimensioni: 114 x 83 x 23,5mm
- Dispositivo di controllo della temperatura di classe 1.
- Contributo del dispositivo di controllo della temperatura all'efficienza stagionale di riscaldamento d'ambiente: 1%. (in conformità alla Direttiva 2010/30/CE Regolamento 811/2013/UE)

Made in Italy

cod. 2.710.2685

dis. 1034123C

CERTIFICATO DI GARANZIA

DA COMPILARE E SPEDIRE IN CASO DI GUASTO

APPARECCHIO : Cronotermostato elettronico da parete *Polo 24*
Numero di serie (s.n.) _____

RIVENDITORE

Timbro: _____ Data di acquisto: _____

UTILIZZATORE

Cognome e nome _____

Via _____ n° _____

C.A.P. _____ Città _____

Telefono _____

**Tecncontrol**

Tecncontrol Srl
via Miglioli, n°47
20090 Segrate (MI) Italy
Tel. +39 02 26922890
www.tecncontrol.it

geca

GECA Srl
via E.Fermi, n°98
25064 Gussago (BS) Italy
Tel. +39 030 3730218
www.gecasrl.it

La ditta costruttrice si riserva il diritto di apportare qualsiasi modifica, estetica o funzionale, senza preavviso alcuno ed in qualsiasi momento.